

EXO-490

PERFORMANCE
FEATURES

1 SpeedView® SunVisor

Retractable interchangeable internal sun visor. Choose the up or down position with the flip of the switch. Features our exclusive EverClear® anti-fog coating on all surfaces.

2 Pinlock® Prepared Faceshield

The shield is with Anti-Scratch hardened coating, and is prepared for Pinlock® 100% Max Vision®, the world's best fog free resistant system.

3 KwikWick® II Removable/Washable Anti-Microbial Liner

Scorpion's moisture-wicking lining material feels cool to the touch in warm weather and warm in cool weather while maintaining anti-microbial and hypo-allergenic properties.

4 Faceshield Locking Mechanism

Turn-lever locks shield securely closed or opens shield slightly for added ventilation.

5 SpeedShift® Quick-Change

A quick tool-free rotation of each SpeedShift allows for easy shield change in seconds.

6 Aero-Tuned Ventilation System

Intake ports across the front of the helmet force cool air into the helmet interior while exhaust vents maximize movement of hot air out of the helmet.

7 Aero-Tuned Shell

Configured to quietly cut through wind. Constructed of industry-standard thermoplastic.

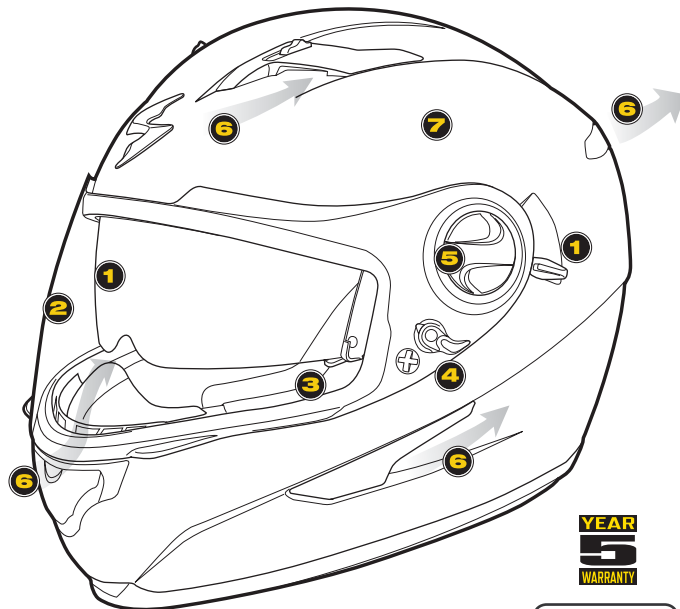

YEAR
5
WARRANTY

ECE 22.05
APPROVED

Introduction

Congratulations for acquiring a premium ScorpionExo® helmet. This helmet embodies the latest, state-of-the-art design, engineering and technology available in the market today and is an excellent investment for your comfort and protection.

Please remember that no helmet can protect you against all possible or foreseeable impacts even when built with the latest and best materials and technology.

The following information will help you to enjoy and properly care for your helmet.

Function

A helmet's main function is to protect your head from impact in case of an accident. To accomplish this, a helmet surrounds your head with a matrix of materials designed to absorb and cushion impact energy in some accidents. A helmet is also designed to provide you with comfort while riding at speed and in various weather conditions. Yet, there is a trade-off: A helmet decreases hearing sensitivity, peripheral vision and physical movement to a certain extent while providing protection and comfort.

Fit

It is important for maximum safety that your ScorpionExo® helmet fit snugly and comfortably on your head with the retention strap (chinstrap) properly and snugly fastened. With the chinstrap firmly fastened, grab the back of the helmet with both hands and try to roll the helmet forward. If you can roll the helmet over the eyes, it is too loose and you should try another size of helmet.

Faceshields

The faceshield on your ScorpionExo® helmet provides protection from weather, small flying objects and wind. Tinted shields are available to protect your eyes from excessive sunlight. The ScorpionExo® SpeedView® internal sunvisor system allows you to instantly tint the sunlight.

!WARNING!

NEVER USE A DARK OR TINTED FACESHIELD OR SPEEDVIEW VISOR IN DARK OR POOR VISIBILITY RIDING CONDITIONS. This is not only unsafe, but also illegal in most countries.

NEVER WEAR A FACESHIELD THAT HAS BECOME SCRATCHED OR WORN OUT, OR RIDE WITH A FACESHIELD THAT IS FOGGED BY CONDENSATION. SCORPIONEXO® FACESHIELDS (CLEAR AND SMOKE ONLY) COME WITH A SCRATCH-RESISTANT COATING. The faceshields and sun visors are coated, which also loses their capacity in about 2 years. For this reason, we recommend that you change your visor at least every two years with a new one.

Ventilation Systems

Ventilation systems are designed and engineered to maximize your comfort in a wide range of temperatures. Familiarize yourself with the vents on your street helmet. Some vents have detents allowing partial opening and closing, thereby controlling intake and exhaust airflow. Your helmet ventilation systems should be kept clear of any obstructions including dirt, insects or other items which could interfere with proper flow of air. The ventilation systems play an important role, especially during physical exertion or hot-weather riding. Ventilation helps decrease the possibility of fogging on the faceshield.

Speedview® Sun Visor / Faceshield Lock

EN

SPEEDVIEW® SUNVISOR REMOVAL

NOTE: For easier Sun Visor removal: First, remove the outer faceshield.

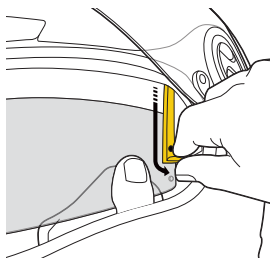

Hold the sun visor with your left hand. Gently, pry apart the side bracket by pulling the arm towards you. The small post on the shield surface will disjoin from the groove in the side bracket.

Release the shield from the clasp, pulling downwards slightly. With one side now disjoined, pry apart the other side to completely detach the sun visor.

SPEEDVIEW® SUNVISOR OPERATION

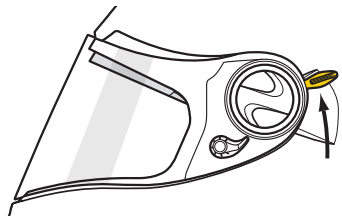

To raise the sun visor, just push the sun visor retraction lever up.

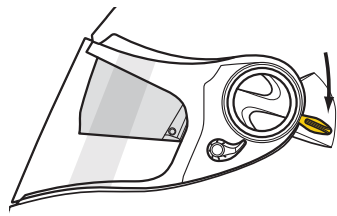

To lower the sun visor, simply pull the sun visor retraction lever down.

FACESHIELD LOCK / VENT MECHANISM

NOTE: FIRST CLOSE THE SHIELD TO THE LOWEST POSITION TO LOCK/ UNLOCK.

To lock the faceshield, turn lockin-lever counter clockwise to the 2 o'clock position approximately.

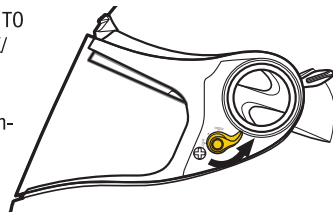

To unlock the faceshield, turn locking-lever clockwise to the 7 o'clock position until it unlocks. Test faceshield now to check if it's unlocked properly.

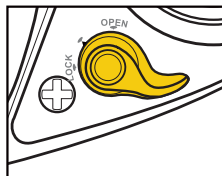
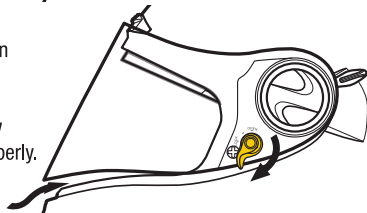

NOTE: When the lever is positioned at 4 o'clock, the shield is closed, but it is also unlocked.

3

KwikWick® Anti-Microbial Liner

EN

CHEEK PADS REMOVAL

Grasp the cheek pad as shown in the image and pull it off (from the clip) until the side flange (a) comes out from the helmet groove joints. Then, gently pull out the cheek pad to the other side until three plastic snaps (b) are detached from the helmet. Repeat the process to remove the cheek pad on the opposite side.

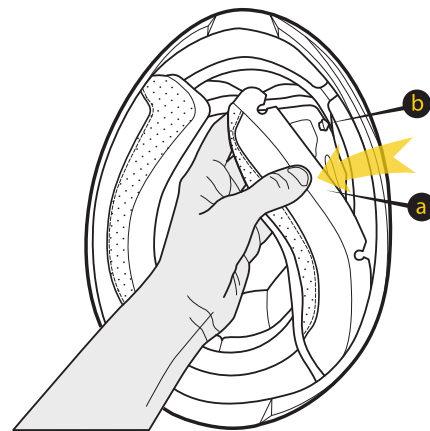

WASHING THE LINER

Once removed place cheek pads and crown liner in sink or bucket with warm water and mild detergent. Dish soap works well. Use hands to agitate. Rinse thoroughly then squeeze to remove excess water. Hang dry or use machine on NO heat.

CROWN LINER REMOVAL

Once both cheek pads are removed grasp the crown liner near the back of the head and pull the liner toward the eye port to release it from the plastic snaps (a). Once unsnapped gently tug on the crown liner to release it from the forehead tension groove.

Reverse this process to reinstall the crown liner and cheek pads.

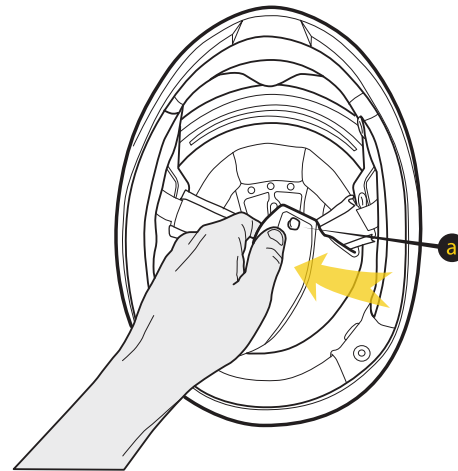

4

Faceshield Replacement

NOTE: THE FACESHIELD CAN ONLY BE REMOVED OR INSTALLED WHEN IN THE FULLY OPENED POSITION!!!

To remove your faceshield, place the helmet in front of you with the eye port facing away, ratchet the faceshield up to the fully open position. Rotate both circular SpeedShift™ clockwise. The shield will release immediately from the SpeedShift™. Then simply pull or “peel” the shield off the helmet.

To install a faceshield, center the shield’s pivot holes over the SpeedShift™ pivot ratchets in the open position (up) place shield screw top inside edge from black ratchet system plate and press squarely inward, using your fingertips of the palm of your hand. Open and close the shield fully to test its secure installation before riding.

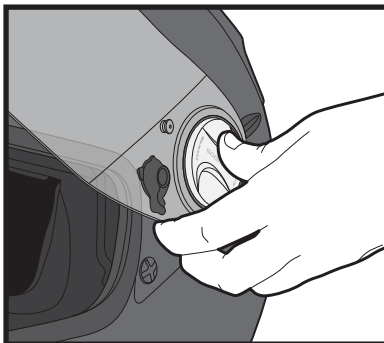

Before riding, open and close the faceshield completely to test whether it is installed correctly.

Securing and Wearing Your Helmet

Do not simply pull your helmet down onto your head like a hat. Your ScorpionExo® helmet should be worn as follows: Using both hands grab the helmet’s bottom rim while holding the chin straps with your thumbs. Then “roll” the helmet onto your head starting at the forehead. Continue rolling the helmet on towards the back of the head until it comes to rest with your head fully in contact with the inner lining and cheek pads.

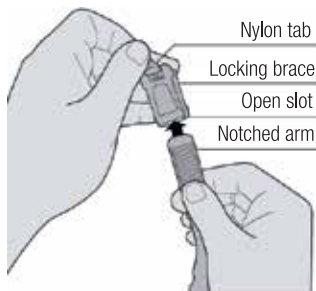

HOW TO USE CHINSTRAP

While you are wearing your helmet, grasp the notched arm of the chinstrap with your right hand, and the locking mechanism with your left hand. Pull the nylon tab with your thumb and forefinger to open the locking brace. Insert the notched arm into the slot. Release the nylon tab to lock the arm in place. Adjust as needed.

FIRMLY AND SECURELY FASTEN YOUR CHINSTRAP.

Check your chinstrap for tightness occasionally as vibration or wind may loosen it.

Cleaning Your Helmet System

None of the components of your ScorpionExo® helmet can be damaged by water. All headliners and sweat-wicking cheek pads are machine washable. Wash them with a mild detergent in warm water and allow to air dry. Hand washing is recommended, but machine washing is also permitted. Use the “delicate” cycle to prevent the agitator from damaging the sweat-wicking material covering the liner parts,

we recommend to place the parts in a washing bag. Do not place lining parts in the dryer: Excess heat may damage the foam and coverings. The faceshield may be cleaned with plastic polish or mild soap and water. The shell of your helmet should be cleaned using only a mild detergent and water.

Warning

For your safety, it is important that you completely read the owner’s manual and all warning labels.

DO NOT

- DO NOT** ride without snugly fastening your chinstrap.
- DO NOT** clean your helmet with petroleum products, solvents, benzene, thinner or cleaning agents.
- DO NOT** paint over your helmet’s finish without totally protecting and isolating the shock-absorbing liner and plastic parts. Your warranty will otherwise be invalidated.
- DO NOT** drop your helmet from any height onto a hard surface. This could cause damage to your helmet’s finished and/or decrease its ability to protect you.
- DO NOT** place your helmet on your motorcycle’s rearview mirror: The sharp pressure from the mirror’s edge will compress and damage the helmet’s shock-absorbing liner.
- DO NOT** place your helmet on the motorcycle’s seat or fuel tank. It can easily roll off and hit the ground causing damage to the helmet. It is best to place your helmet on the ground so it cannot fall in any direction.
- DO NOT** ride with a scratched faceshield. This can impair your vision, especially at night.
- DO NOT** modify any part of your helmet, e.g., drilling the shell or cutting and pressing the shock absorbing liner. Installation of

sound systems, speakers and microphones reduces your helmet’s ability to protect you and is not recommended.

DO NOT use the helmet again if it has either been dropped or involved in an accident. Replace it even if the damage is not visible to the naked eye.

DO NOT wear a dark or tinted faceshield (including the retractable SpeedView™ Sunvisor) in dark or poor visibility riding conditions.

DO NOT place your headliners and cheek pads in the dryer after washing. Allow them to air dry.

DO NOT attempt to remove, change or replace your faceshield while riding your motorcycle or ATV.

DO NOT use paint which requires heat curing.

Warranty

All ScorpionExo™ helmets have a warranty of 5 years. Although there is no visible damage on your helmet, general wear and tear over time may affect overall function of protective helmet and increase the risk of injury in accident. It is advisable to replace your helmet no later than every 5 years from purchase.

Should you have a warranty claim, go to your Scorpion dealer with your invoice (this is your purchase proof, it’s necessary in order to start the warranty process). You can find our dealers’ list on your website: <http://www.scorpionsports.eu/english/dealers/find-a-dealer/find-a-dealer.html> (choose your country and then the location) The dealer will contact our after sales service and start the warranty process in order to check and/or repair your helmet.

YEAR
5
WARRANTY

EXO-490

PERFORMANCE
FEATURES

1 Ecran solaire Speedview®

L'écran solaire rétractable vous apportera un confort visuel en faisant varier les conditions lumineuses sans pour autant vous obliger à changer votre écran principal. Il est muni d'un traitement anti-buée performant.

2 Pinlock® 100% MaxVision®

Ecran traité anti-rayures creusé et pré-percé pour intégrer la lentille Pinlock® 100% MaxVision® (traitée anti-buée, optionnel).

3 Revêtement KwikWick® II

Très efficace, hypoallergénique, démontable, lavable en machine, très doux et agréable au toucher, le revêtement intérieur KwikWick 2® de la nouvelle gamme ScorpionExo® 2015 est un véritable chausson fait sur-mesure pour votre tête.

4 Levier de blocage d'écran

L'écran se verrouille de manière sûre en position entreouverte ou fermée.

5 Système SpeedShift®

Système d'écran à démontage rapide.

6 Système de Ventilation

Ventilations réglables, indexées à l'avant et à l'arrière pour une circulation d'air maximale en été, une conservation maximale de la chaleur en hiver.

7 Coque Aérodynamique

Fabriquée à partir de résines Thermoplastiques avancées son aérodynamisme permet de couper le vent dans le silence.

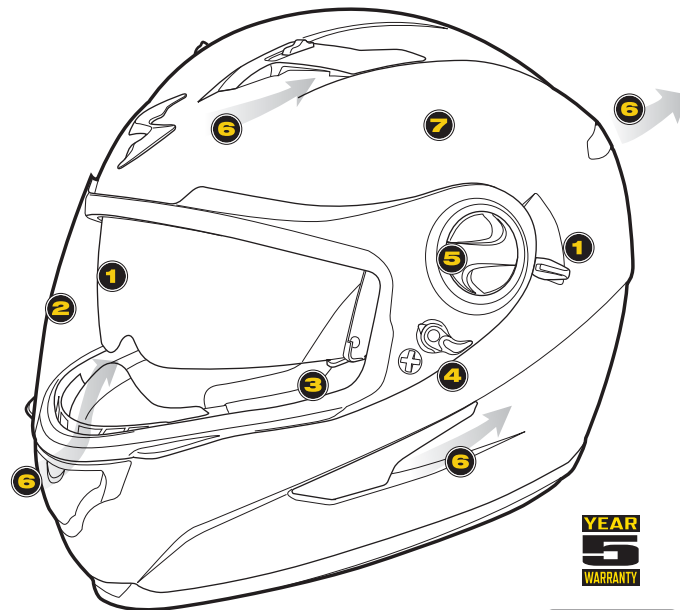

YEAR
5
WARRANTY

ECE 22.05
APPROVED

Introduction

Félicitations pour votre achat de casque premium ScorpionExo™. Ce casque dispose de toutes dernières technologies en matière de conception et de style disponible aujourd'hui sur le marché, et représente un excellent investissement pour votre confort et votre protection.

N'oubliez jamais qu'aucun casque ne peut vous protéger contre tous les impacts possibles ou prévisibles, même s'il est construit avec la meilleure technologie et les meilleurs matériaux.

Les informations suivantes vous aideront à profiter de votre casque et à l'entretenir de manière optimale.

Fonction

La fonction principale d'un casque est de protéger votre tête en cas d'accident. Dans ce but, le casque que vous portez se compose de matériaux prévus pour absorber et amortir l'énergie d'un impact. Un casque est également prévu pour assurer votre confort lorsque vous roulez et ce dans toutes les situations de conduite et dans diverses conditions climatiques. Mais il y a un compromis: Un casque gêne dans une certaine mesure la sensibilité auditive, la vision périphérique et le mouvement du corps tout en assurant la protection et le confort.

Ajustement

Il est important, pour une sécurité maximale, que votre casque ScorpionExo™ s'ajuste parfaitement et confortablement à votre tête. La jugulaire doit être correctement attachée (serrée et fermée). Si le casque pivote d'avant en arrière ou de gauche à droite sans être plaqué à votre tête c'est qu'il est trop grand. Si le casque est serrant ou douloureux, il est trop petit.

Ecrans

Tous les modèles de casques sont livrés avec des écrans incolores homologués. L'écran de votre casque ScorpionExo™ vous assure une protection contre les intempéries, les petits objets volants et le vent. Des écrans teintés sont disponibles à la vente pour protéger vos yeux d'un rayonnement solaire trop intense.

NE JAMAIS PORTER DE VISIÈRES FUMÉES OU TEINTÉES NI D'ÉCRAN SOLAIRE INTERNE DANS L'OBSCURITÉ OU DANS DES CONDITIONS DE CONDUITE A FAIBLE VISIBILITÉ. C'est non seulement dangereux, mais également illégal dans la plupart des pays européens.

NE JAMAIS PORTER UN ÉCRAN RAYÉ OU USÉ, ET NE JAMAIS ROULER AVEC UN ÉCRAN EMBUÉ PAR LA CONDENSATION.

Les écrans et écrans solaires internes ScorpionExo™ sont traités avec un revêtement spécial externe anti-rayures. Ce traitement peut perdre de son efficacité après environ deux années d'utilisation. Par conséquent, pour une sécurité et une visibilité maximales, nous vous recommandons de remplacer votre écran au moins tous les deux ans par un nouvel écran d'origine ScorpionExo™.

Systèmes de ventilation

Des systèmes de ventilation sont conçus et fabriqués pour maximiser votre confort et vous assurer une parfaite maîtrise de l'aération du casque (même dans les conditions les plus extrêmes). Familiarisez-vous avec les différentes ventilations de votre casque. Certaines de ces ventilations possèdent des fermetoirs permettant une ouverture et une fermeture partielle et permettant ainsi de contrôler les flux d'air entrants et sortants. Les systèmes de ventilation de votre casque doivent être gardés libres de toutes obstructions (la saleté, les insectes ou d'autres éléments qui pourraient gêner les canaux de ventilation). Les systèmes de ventilation jouent un rôle important, lors de courses sur circuit, en circulation quotidienne, sous un climat chaud mais aussi par temps froid. Ils permettent d'éviter la formation de buée.

L'Écran Solaire Speedview® / Levier de blocage d'écran

DÉPOSE DE L'ÉCRAN SOLAIRE

REMARQUE : RELEVEZ TOUT D'ABORD L'ÉCRAN JUSQU'A SA POSITION SUPÉRIEURE.

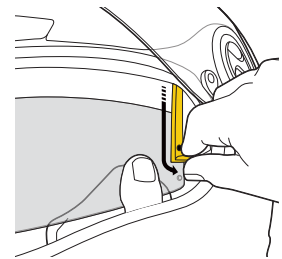

Tout en maintenant l'écran interne de protection solaire d'une main, tirez avec l'autre main sur le bouton du support latéral, dégageant ainsi l'écran de l'attache. Sortez l'écran de ses attaches et retirez-le du support latéral. Procédez de même de l'autre côté afin de dégager complètement l'écran.

Vous pouvez alors nettoyer ou remplacer l'écran de protection solaire.

POUR RELEVER OU ABAISSER ÉCRAN INTERNE SOLAIRE

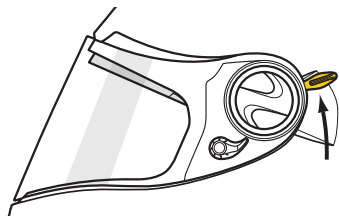

Pour relever l'écran interne de protection solaire, il suffit de relever le levier de commande dudit écran.

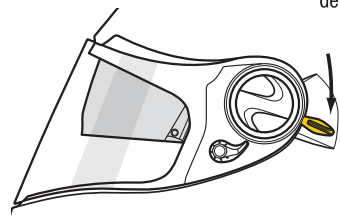

Pour abaisser l'écran interne de protection solaire, il suffit d'abaisser le levier de commande dudit écran.

LEVIER DE BLOCAGE DE L'ÉCRAN

REMARQUE : ABAISSEZ TOUT D'ABORD L'ÉCRAN DANS SA POSITION INFÉRIEURE POUR LE (DÉ)VERROUILLER.

Pour verrouiller l'écran, tournez le levier de blocage dans le sens contraire des aiguilles d'une montre jusqu'à environ 2 heures. Vérifiez si l'écran est correctement verrouillé.

Pour déverrouiller l'écran, tournez le levier de blocage dans le sens des aiguilles d'une montre jusqu'à environ 7 heures. Vérifiez que l'écran est correctement déverrouillé.

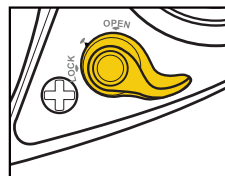
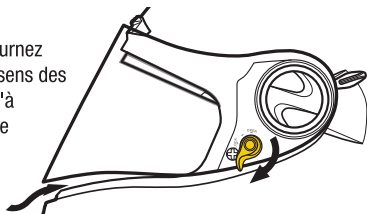
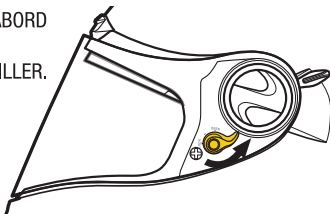

REMARQUE : Évitez de laisser le levier dans la position illustrée de 4 heures, l'écran est alors ni verrouillé, ni déverrouillé.

Revêtement KwikWick® II

DÉMONTER LES MOUSSE DE JOUE

Prendre la mousse de joue comme indiqué et tirer sur la pièce jusqu'à retirer le guide de son logement puis débouillonner sur le côté. Pour réinstaller et les mousses de joues procéder à l'inverse.

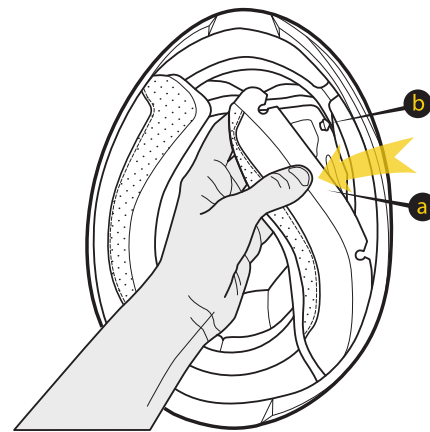

NETTOYAGE

Une fois retirés placer les mousses de joues et la coiffe dans un récipient avec de l'eau tiède et produit nettoyant. Un savon type savon de Marseille fonctionnera très bien. A l'aide des mains faire pénétrer le produit puis rincer et éliminer le reste d'eau en pressant les mousses délicatement. Faire sécher en les suspendant sans utiliser de CHALEUR et sans les mettre dans la machine sèche-linge.

RETIRER LA COIFFE

Une fois que les 2 mousses de joues ont été retirées prendre l'arrière de la coiffe et tirer cette partie vers l'avant pour la débouillonner. Cette partie étant détachée prendre la coiffe à l'avant et tirer doucement pour que la pièce plastique sorte de son guide.

Pour réinstaller la coiffe et les mousses de joues procéder à l'inverse.

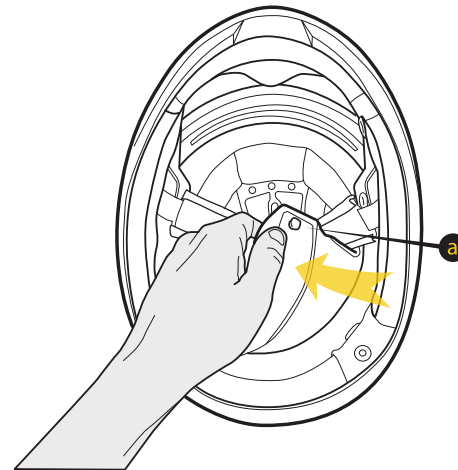

Remplacement de l'Écran

REMARQUE: L'écran ne peut être retiré ou installé que lorsqu'il se trouve en position complètement ouverte !!!!

Pour retirer votre écran, placez le casque face à vous, écran ouvert dans sa position maximum, et procédez de la façon suivante sur l'un des côtés puis l'autre. Faites tourner le SpeedShift™ circulaire dans le sens des aiguilles d'une montre afin de déverrouiller l'écran, puis tirer simplement pour "détacher" l'écran du casque.

Pour remonter ou installer un écran sur votre casque, procédez de la même façon que pour le démontage, d'abord un côté puis l'autre. Placez la tête de vis située sur l'écran sous la platine de fixation dans sa position ouverte maximum, puis appuyez uniformément vers l'intérieur en utilisant la pointe des doigts ou la paume de la main.

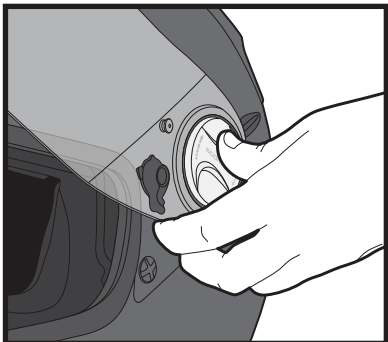

Ouvrez et fermez complètement l'écran pour tester son installation correcte avant de rouler.

Fixation et Port de Votre Casque

N'enfilez pas simplement votre casque sur la tête comme un chapeau. Votre casque ScorpionExo™ doit être passé de la façon suivante : A l'aide des deux mains, saisissez le rebord inférieur du casque tout en tenant les lanières de la jugulaire avec les pouces, "engagez" le casque sur votre tête en commençant par le front. Continuez à faire rouler le casque vers l'arrière jusqu'à ce qu'il recouvre l'ensemble votre tête.

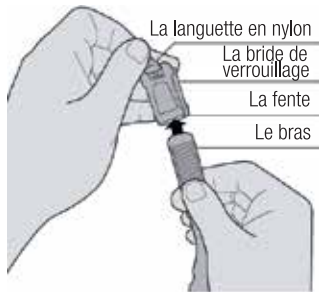

Utilisation de la jugulaire

Pendant que vous portez votre casque, saisissez le bras cranté de la mentonnière avec votre main droite, et le mécanisme de verrouillage de la main gauche. Tirez la languette en nylon avec votre pouce et l'index pour ouvrir la bride de verrouillage. Insérez le bras cranté dans le mécanisme de la jugulaire micrométrique. Relâchez le bouton de nylon pour verrouiller le bras en place. Ajustez au besoin.

ATTACHEZ FERMEMENT ET CORRECTEMENT VOTRE JUGULAIRE

Vérifiez de temps à autre le serrage de votre jugulaire, car les vibrations ou le vent peuvent la desserrer.

Nettoyage de votre casque

Aucun des composants de votre casque ScorpionExo™ ne peut être endommagé par l'eau. Tous nos intérieurs sont étudiés pour une meilleure absorption de l'humidité et sont lavables en machine (programme "Linge Délicat" et utilisez un pochon de lavage pour éviter toute détérioration). Néanmoins un lavage à la main est recommandé. Lavez-les avec une lessive ou un savon doux dans de l'eau chaude

et laissez sécher à l'air libre. Ne placez pas les parties de la doublure dans le séchoir: Une chaleur excessive peut endommager la mousse et les revêtement. L'écran peut être nettoyé avec une pâte à polir pour plastique ou un savon doux et de l'eau.

N'UTILISEZ JAMAIS DE SUBSTANCES CHIMIQUES A BASE DE PÉTROLE, DES SOLVANTS, DE L'ESSENCE, DES AGENTS DE NETTOYAGE OU DES ADHÉSIFS pour nettoyer la coque, les intérieurs et doublures ou l'écran de votre casque. Une couche de cire automobile sur la coque externe apportera un brillant supplémentaire et une couche de protection à la finition.

Avertissement

Pour votre sécurité, il est important que vous lisiez complètement le manuel d'utilisation et toutes les étiquettes d'avertissement.

Ne pas faire

Ne roulez pas sans attacher la jugulaire.

Ne peignez pas sur la couche de finition de votre casque.

Ne laissez pas tomber votre casque sur une surface dure, quelle que soit la hauteur, cela peut endommager la couche de finition et réduire sa capacité à vous protéger.

Ne placez pas votre casque sur le rétroviseur de votre moto :

La pression intense du bord du miroir comprimera et endommagera le revêtement d'absorption de choc du casque.

Ne placez pas votre casque sur le siège ou le réservoir à carburant de votre moto : Il peut facilement basculer, heurter le sol et être endommagé. Il vaut mieux placer votre casque sur le sol, sans qu'il ne puisse tomber.

Ne roulez pas avec un écran rayé ; Cela peut altérer votre vision, surtout par mauvais temps et/ou de nuit.

Ne modifiez aucune partie de votre casque, par exemple, un perçage, une découpe de la coque ou une pression sur le revêtement absorbant de chocs. L'installation d'une sonorisation, haut-parleurs et microphones réduit la capacité de votre casque à vous protéger

et n'est pas recommandée.

Ne réutilisez pas le casque s'il est tombé ou s'il a été impliqué dans un accident : Remplacez-le même si aucun dommage n'est visible à l'oeil nu.

N'essayez pas de retirer, modifier ou remplacer votre visière pendant que vous roulez sur votre moto ou véhicule tous-terrains.

Garantie

Les casques ScorpionExo™ sont garantis pour une durée 5 ans. Même si il n'y a pas de dégâts visibles sur votre casque, l'usage régulier et les effets du temps peuvent diminuer les capacités protectrices du casque et accroître le risque de blessures lors d'accidents, c'est pour cela qu'il est conseillé de remplacer votre casque tous les 5 ans.

Si vous devez faire intervenir la garantie pour votre casque, merci de vous rendre chez votre revendeur SCORPION le plus proche, muni de votre facture (une preuve d'achat est nécessaire pour faire fonctionner la garantie).

La liste des revendeurs SCORPION est disponible sur notre site internet : <http://www.scorpionsports.eu/francais/magasins/trouver-un-revendeur/trouver-un-revendeur.html>

Le revendeur pourra alors lancer la procédure de SAV auprès du service technique de chez SCORPION et faire ainsi vérifier et/ou réparer votre casque.



EXO-490

PERFORMANCE
FEATURES

1 Speedview® Sonnenblende

Ideales Zubehör, wenn es sehr hell ist. Klappen Sie die beidseitig antibeschlagbeschichtete Blende einfach herunter, wenn die Sonne blendet.

2 Pinlock® 100% MaxVision®

Mit gehärteter kratzfesten Beschichtung und abgesetzter Innfläche, um Platz für die Pinlock® 100% MaxVision® Linse zu schaffen (fakultativ).

3 KwikWick® II Innenfutter

Das herausnehmbare und waschbare Innenfutter besteht aus einem sanften und zarten sowie antiallergenem, antibakteriellem Stoff und absorbiert Feuchtigkeit.

4 Visierverschluss

Das Visier rastet sicher ein.

5 SpeedShift® System

Einfacher, sicherer Visierwechsel ohne Werkzeug in wenigen Sekunden.

6 Lüftungssystem

Einlassöffnungen über der Frontseite des Helms bringen kühle Luft in den Helm-Innenraum während Abluftöffnungen die Bewegung der heißen Luft aus dem Helm maximieren.

7 Stromlinienförmige Schale

Geformt, um den Wind geräuschlos zu schneiden. Hergestellt aus Industrie-Standard-Thermoplast.

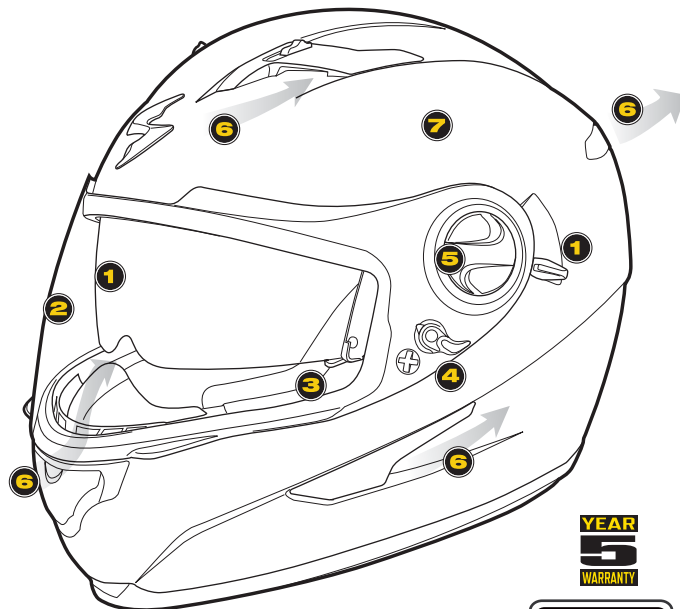

YEAR
5
WARRANTY

ECE 22.05
APPROVED

Einleitung

Wir gratulieren Ihnen zum Kauf eines hochwertigen Motorradhelms ScorpionExo. Dieser Helm hat ein hypermodernes Design, wurde nach dem neuesten Stand der Technik konstruiert und besitzt die modernste derzeitige auf dem Markt erhältliche Ausstattung.

Er ist hinsichtlich Tragekomfort und Sicherheit eine ausgezeichnete Investition. Achtung: ein Helm kann nicht gegen jeden möglichen oder vorhersehbaren Aufprall schützen, auch wenn er aus den neuesten Materialien und nach modernsten Technologien konstruiert wurde.

Die folgenden Informationen sollen Ihnen helfen, den Helm ordnungsgemäß zu pflegen, so dass Sie möglichst viel Freude an ihm haben.

Funktion

Hauptaufgabe eines Helms ist es, Ihren Kopf bei einem Unfall vor Stößen zu schützen. Dazu umschließt ein Helm Ihren Kopf mit einer Schale aus Materialien, die Aufprallenergie aufnehmen und dämpfen können. Daneben soll ein Helm beim Fahren mit hoher Geschwindigkeit und unter unterschiedlichsten Wetterbedingungen höchsten Tragekomfort bieten. Das geht jedoch nicht ohne Kompromisse: Um ausreichend Schutz und Tragekomfort bieten zu können, schränkt ein Helm das Hörvermögen, das seitliche Gesichtsfeld und die Bewegungsfreiheit in bestimmtem Maße ein.

Passgenauigkeit

Für maximalen Schutz muss Ihr Motorradhelm ScorpionExo™ gut und bequem auf dem Kopf sitzen und der Kinnriemen muss festgezogen sein. Wenn sich der Helm zur Seite oder nach vorn und hinten bewegen lässt, ohne an Gesichtshaut und Haar zu ziehen, ist er zu groß. Wenn der Helm auf den Kopf drückt oder Schmerzen verursacht, ist er zu klein.

Visier

Das Visier Ihres Motorradhelms ScorpionExo™ schützt vor schlechtem Wetter, kleinen fliegenden Objekten und Wind (übertrifft VESC-8). Es gibt getönte Visiere, die die Augen vor übermäßiger Sonneneinstrahlung schützen. Mit dem exklusiven, zum Patent angemeldeten SpeedShift™ System von ScorpionExo™ können Sie das Visier in wenigen Sekunden wechseln.

TRAGEN SIE BEI DUNKELHEIT ODER SCHLECHTEN SICHTVERHÄLTNISSEN KEIN DUNKLES ODER GETÖNTES VISIER. Das ist nicht nur unsicher, sondern in den meisten Staaten auch verboten.

Tragen Sie niemals ein zerkratztes oder abgenutztes Visier und fahren Sie niemals mit einem Visier mit Beschlag. Die Visiere und Sonnenblenden sind mit einer Anti-Beschlag Beschichtung ausgestattet, das aber seine Kapazität nach ungefähr 2 Jahren verlieren kann. Aus diesem Grund raten wir Ihnen, Ihr Visier mindestens alle 2 Jahre gegen ein neues Visier ScorpionExo auszutauschen.

Belüftung

Die Belüftung wurde so ausgelegt, dass über einen großen Temperaturbereich maximaler Tragekomfort gewährleistet werden kann. Machen Sie sich mit den Lüftungen Ihres Helms vertraut. Einige Lüftungen sind verstellbar und können zur Steuerung des Zu- und Abluftstroms teilweise geöffnet und geschlossen werden. Die Belüftung Ihres Helms darf nicht durch Schmutz, Insekten oder andere Gegenständen verstopft sein, was den normalen Luftstrom beeinträchtigen könnte. Die Belüftung ist insbesondere von grosser Bedeutung bei physischer Anstrengung oder Fahrten bei warmem Wetter, aber auch bei Kälte, um zu vermeiden, dass das Visier beschlägt.

ABNAHME DER SONNENBLENDE

ACHTUNG: ERST DAS VISIER IN DIE HÖCHSTE POSITION BRINGEN.

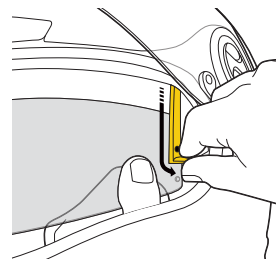

Während Sie die Sonnenblende mit der anderen Hand halten, den Knopf an der Seitenhalterung nach unten drücken und Blende vom Haken lösen. Sonnenblende vom Haken abnehmen und aus der Seitenhalterung ziehen. In der gleichen Weise auf der anderen Seite der Sonnenblende verfahren und Blende abnehmen.

Sie können die Sonnenblende jetzt säubern oder ersetzen.

BENUTZUNG DER KLAPPBAREN SONNENBLENDE

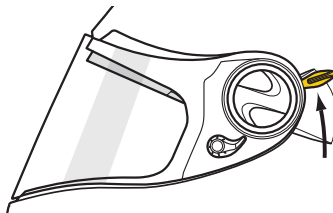

Zum Heben der Sonnenblende einfach den Hebel zum Abnehmen der Sonnenblende nach oben drücken.

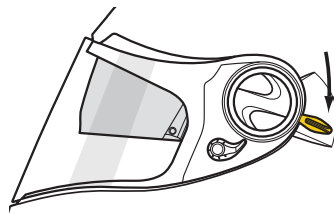

Zum Senken der Sonnenblende einfach den Hebel zum Abnehmen der Sonnenblende nach unten ziehen.

VISIERVERSCHLUSS

ACHTUNG: VISIER ZUM VER- UND ENTRIEGELN IN DIE UNTERSTE POSITION BRINGEN

Zum Verriegeln des Visiers den Verriegelungshebel entgegen dem Uhrzeigersinn auf ungefähr 2 Uhr drehen. Nachprüfen, ob das Visier richtig verriegelt ist.

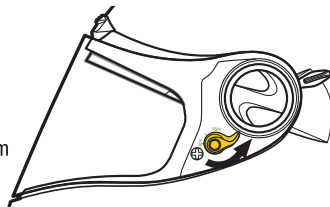

Zum Entriegeln des Visiers den Verriegelungshebel im Uhrzeiger auf ungefähr 7 Uhr drehen, bis er sich entriegelt. Nachprüfen, ob das Visier richtig entriegelt ist.

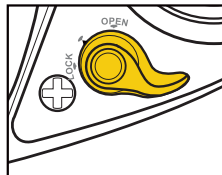
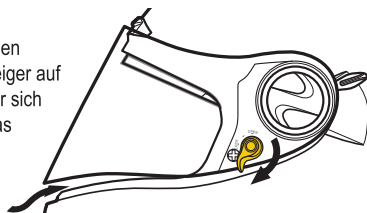

ACHTUNG: Lassen Sie den Hebel nicht in der 4-Uhr-Position, in der er weder verriegelt noch entriegelt ist.

ABNEHMEN DER WANGENPOLSTER

Greifen Sie das Wangenpolster wie gezeigt und ziehen es vom Helm ab, bis die Seitenkrempe (a) sich aus der Helmrille löst. Dann ziehen Sie das Wangenpolster vorsichtig zum gegenüberliegenden Wangenpolster bis die drei Kunststoffschnapper (b) sich lösen. Gehen Sie genau so beim Herausnehmen des gegenüberliegenden Wangenpolsters vor.

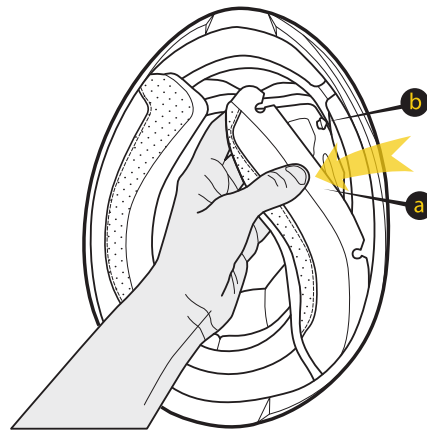

WASCHEN

Nachdem Sie die Wangenpolster und das Helmfutter entfernt haben, legen Sie sie in einen Eimer oder ein Waschbecken, gefüllt mit warmem Wasser und sanftem Reinigungsmittel. Geschirrspülmittel ist sehr geeignet. Mit den Händen schrubben. Gründlich ausspülen und auspressen, um Restwasser zu entfernen. Zum Trocknen aufhängen, oder in Trockner legen, aber OHNE Hitzeeinwirkung.

ABNAHME DES HELMFUTTERS

Nachdem die beiden Wangenpolster herausgenommen sind, fassen Sie das Helmfutter in der Nähe des Hinterkopfs und ziehen es in Richtung Augenausschnitt, um es aus den Kunststoffschnappern (a) zu lösen. Nachdem es aus den Schnappern gelöst ist, ziehen Sie vorsichtig am Helmfutter um es aus der Einspannrille auf Stirnhöhe zu lösen.

Gehen Sie beim Einsetzen des Helmfutters und der Wangenpolster in umgekehrter Reihenfolge vor.

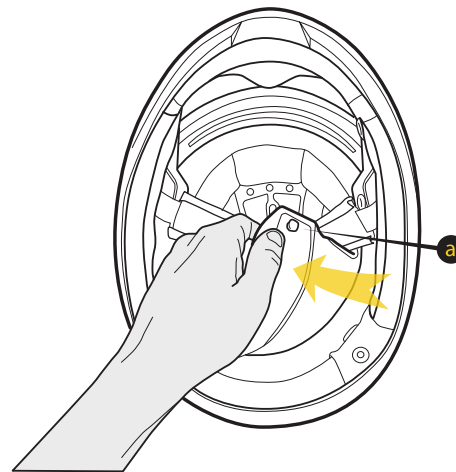

Anbringen und Ersetzen des Visiers

ACHTUNG: DAS VISIER KANN NUR ABGEZOGEN ODER INSTALLIERT WERDEN IN DER VOLL GEÖFFNETEN POSITION!

Zum Wechseln des Visiers drehen Sie den Helm mit dem Sehschlitz von sich weg. Schieben Sie das Visier bis zum Anschlag nach oben, drehen Sie die beiden runden SpeedShift™ im Uhrzeigersinn einer nach dem anderen. Das Visier löst sich sofort von den SpeedShiftern : Ziehen oder "streifen" Sie das Visier dann einfach vom Helm.

Um ein Visier auf den Helm zu installieren, positionieren Sie die Stiftlöcher des Visiers mittig über die "SpeedShift™"-Drehratschen in geöffneter Position (auf) führen die Visier schraube unter schwarze platte idee obere Ecke und drücken Sie das Visier mit Ihren Fingerspitzen oder der Handfläche ganz ein. Öffnen und schließen Sie das Visier vor der Fahrt vollständig, um sicherzustellen, dass es sicher installiert ist.

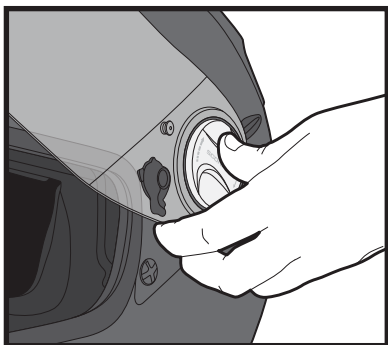

Öffnen und schließen Sie den Visier vor der Fahrt vollständig, um sicherzustellen, dass er sicher installiert ist.

Sichern und Tragen des Helms

Setzen Sie den Helm nicht einfach wie einen Hut auf den Kopf. Sie sollten Ihren ScorpionExo™-Motorradhelm wie folgt tragen : Fassen Sie mit beiden Händen an den unteren Helmrand und halten die Kinnriemen mit den Daumen fest. Dann "rollen" Sie den Helm über den Kopf, beginnend an der Stirn.

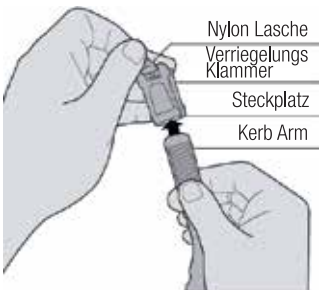

Benutzung des Kinnriemens

Während Sie Ihren Helm tragen , greifen Sie zum Kinnriemen mit der rechten Hand, und der Verriegelungsmechanismus mit der linken Hand. Ziehen Sie die Nylon Lasche mit Daumen und Zeigefinger, um den Verriegelungs Klammer zu öffnen. Legen Sie die Kerb Arm in den Steckplatz. Lassen Sie den Nylonknopf los, um den Verschluss zu fixieren. Nach Bedarf anpassen.

LEGEN SIE SCHLIESSLICH IHREN KINNRIEMEN FEST UND SICHER AN.

Prüfen Sie den Kinnriemen regelmäßig auf festen Sitz, da er durch Vibrationen oder Wind gelockert werden kann.

Reinigen ihres Helmsystems

Die Komponenten Ihres Motorradhelms ScorpionExo können durch Wasser nicht beschädigt werden. Innenfutter und schweißabsorbierende Wangenpolster sind maschinenwaschbar. Waschen Sie sie mit einem milden Reinigungsmittel und warmem Wasser und lassen sie an der Luft trocknen. Wir empfehlen eine Reinigung per Hand, eine Reinigung mit der Maschine ist jedoch möglich (Alle Teile in Waschbeutel legen

um Beschädigungen zu vermeiden). Wählen Sie einen "sanften" Waschgang, damit das schweißabsorbierende Material des Futters nicht beschädigt wird. Legen Sie Teile des Futters nicht in den in den Trockner : Übermäßige Hitze einwirkung kann Schaum und Bezüge beschädigen. Das Visier und die Sonnenblende kann mit Kunstpolitur oder milder Seife und Wasser gereinigt werden. Die Helmschale sollte ausschließlich mit einem milden Reinigungsmittel und Wasser gereinigt werden.

VERWENDEN SIE zur Reinigung des Futters oder des Visiers Ihres Helms KEINE LÖSUNGSMITTEL, REINIGUNGSMITTEL, KLEBSTOFFE ODER CHEMIKALIEN AUF PETROLEUMBASIS.

Schale, Futter und Visier Ihres Helms können durch diese Produkte ernsthaft beschädigt werden. Eine Schicht Autopolitur auf der Außenseite der Schale sorgt für zusätzlichen Glanz und schützt den Lack.

Achtung

Für Ihre Sicherheit ist es wichtig, dass Sie Bedienungsanleitung und alle Warnhinweise des Besitzers vollständig lesen.

Was Sie nicht tun sollten

Fahren Sie NICHT mit losen Kinnriemen oder offener Schnalle. Reinigen Sie Ihren Helm NICHT mit Lösungsmitteln, Benzol, Verdünnern, Reinigungsmitteln oder Produkten auf Petroleumbasis. Überstreichen Sie die Lackschicht ihres Helms NICHT. Lassen Sie Ihren Helm NICHT auf eine harte Oberfläche fallen. Dadurch kann der Lack Ihres Helms beschädigt und/oder seine Schutzfähigkeit beeinträchtigt werden. Hängen Sie Ihren Helm NICHT an den Rückspiegel Ihres Motorrads: Die scharfe Spiegelkante kann das stoßdämpfende Futter des Helms zusammendrücken und beschädigen. Legen Sie Ihren Helm NICHT auf den Sitz oder den Tank des Motorrads. Er könnte auf den Boden fallen und beschädigt werden. Am besten legen Sie den Helm auf den Boden, damit er nicht fallen kann. Fahren Sie NICHT mit zerkratzen Visier. Das kann Ihre Sicht beeinträchtigen, insbesondere bei Nacht.

Verändern Sie KEINE Bestandteilen Ihres Helms (z.B. Durchbohren der Schale, Zerschneiden und Quetschen des stoßdämpfenden Futters). Die Installation von Soundsystemen, Lautsprechern und Mikrofonen vermindert die Schutzfähigkeit Ihres Helms und wird nicht empfohlen.

Setzen Sie den Helm NICHT mehr auf, wenn er gefallen ist oder in einen Unfall verwickelt war. Ersetzen Sie ihn auch dann, wenn mit bloßem Auge keine Beschädigung erkennbar ist. Tragen Sie dunkle oder getönte Visiere NICHT bei Dunkelheit oder schlechten Sichtverhältnissen. Legen Sie Innenfutter und Wangenpolster nach dem Waschen NICHT in den Trockner. Lassen Sie sie an der Luft trocknen. Sie dürfen das Visier NICHT abnehmen, wechseln oder ersetzen während Sie mit Ihrem Motorrad oder ATV fahren.

Garantie

Alle ScorpionExo™-Helme haben eine Garantie von 5 Jahren. Auch wenn kein erkennbarer Schaden an Ihrem Helm zu sehen ist, kann das regelmässige Tragen über einen längeren Zeitraum die Sicherheitsfunktion Ihres Helms beeinträchtigen und erhöht das Risiko von Beschädigungen bei einem Unfall. Deshalb ist es ratsam, Ihren Helm nicht später als alle 5 Jahre nach Ihrem Kauf zu ersetzen. Wenn Sie einen Garantiefall haben, gehen Sie zu Ihrem Scorpion Händler mit Ihrer Rechnung (Die Rechnung ist ein Kaufbeweis, dieser ist wichtig, um den Garantie-Prozess einzuleiten) Sie können alle unsere Scorpion Händler auf unserer Webseite finden : <http://www.scorpionsports.eu/english/dealers/find-a-dealer/find-a-dealer.htm> (Suchen Sie das Land und dann den Ort aus) der Händler kontaktiert dann unseren Kundenservice, um den Garantie-Prozess einzuleiten, um dann Ihren Helm untersuchen und/oder reparieren zu lassen.

YEAR
5
WARRANTY

EXO-490

PERFORMANCE
FEATURES

1 Visera de sol interna regulable SpeedView®

La visera de sol interna retráctil incorpora la tecnología anti-niebla Everclear® en ambos lados.

2 Pinlock® 100% MaxVision®

Pantalla anti rayas con hueco para lente opcional Pinlock® 100% Max Vision® resistente al vaho.

3 Almohadas KwikWick® II

Es posible sacar y lavar, es suave, elástico, higiénico, (anti-microbios) está hecho con material específico, que mantiene sus propiedades anti-microbios y hypo-alérgicas, evitando la humedad, en cualquier condición climática.

4 Mecanismo de bloqueero

La pantalla se bloquea en su sitio de forma segura.

5 Sistema SpeedShift®

Cambio de pantalla fácil.

6 Sistema de ventilación

Son orificios de entrada y salida de aire diseñados exclusivamente para posibilitar una ventilación óptima en días de calor, y mantener el calor en días de frío.

7 Carcasa probada en túnel aerodinámico

Configurada para cortar silenciosamente el viento. Construida a partir de compuesto de termoplástico industrial estándar.

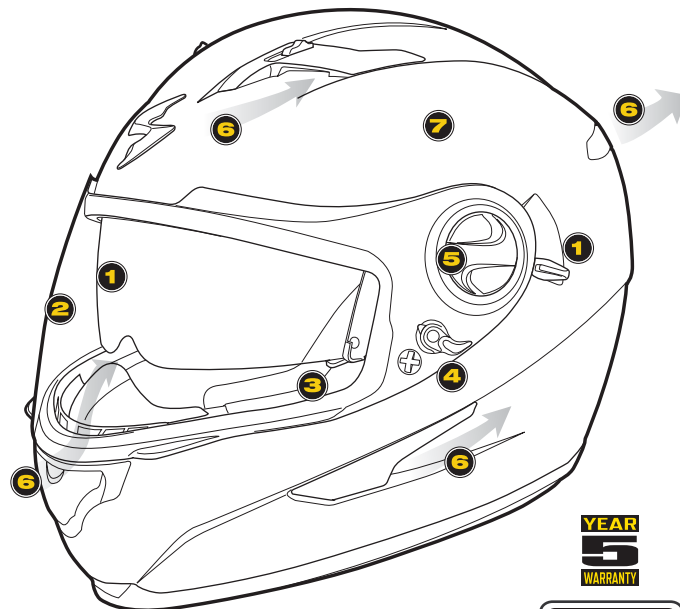

YEAR
5
WARRANTY

ECE 22.05
APPROVED

Introducción

Felicidades por su adquisición de un casco ScorpionExo™ de primera calidad. Este casco incorpora el diseño más nuevo y la construcción y la tecnología más avanzadas disponibles actualmente en el mercado, y es una inversión excelente para su comodidad y su seguridad.

Recuerde que no hay casco que pueda protegerle de todos los impactos posibles o previsible, aún cuando esté construido con los materiales y la tecnología más modernos y de mejor calidad.

La siguiente información le ayudará a utilizar y mantener adecuadamente su casco.

Función

La principal función de un casco, es proteger la cabeza de un golpe en caso de accidente. Para ello, el casco le rodea la cabeza con una matriz de materiales diseñados para que absorban y amortigüen la energía del impacto. El casco también se diseña de manera que sea cómodo para usted al conducir a bastante velocidad y en diferentes condiciones meteorológicas.

Sin embargo, presenta una dificultad: Al proporcionarle protección y comodidad, el casco también reduce hasta cierto punto su percepción auditiva, visión periférica y movimiento físico.

Ajuste

Para la máxima seguridad, es importante que al casco ScorpionExo™ se asiente en la cabeza ajustada y cómodamente, con la correa de sujeción debidamente abrochada. Si el casco oscila de un lado para otro o hacia delante y hacia atrás sin tirar de la piel de la cara ni del cuero cabelludo, entonces es demasiado grande. Si el casco le aprieta o le causa dolor, entonces es demasiado pequeño.

Pantallas

La pantalla del casco ScorpionExo™ proporciona protección contra las condiciones climáticas, los pequeños objetos volantes y el viento. Puede adquirir pantallas coloreadas que le protejan la vista de la luz solar excesiva. El exclusivo sistema de cambio rápido de pantalla ScorpionExo™ "SpeedShift™", pendiente de patente, le permite cambiar fácilmente la pantalla en menos de 10 segundos. Lea las instrucciones más adelante.

NO LLEVE NUNCA UNA PANTALLA OSCURA O COLOREADA CUANDO CONDUZCA EN LA OSCURIDAD O EN CONDICIONES DE MALA VISIBILIDAD. No sólo es peligroso, sino también ilegal en la mayoría de los países.

NUNCA UTILIZAR UNA PANTALLA RAYADA O GASTADA. NUNCA CONDUZCA CON UNA PANTALLA EMPAÑADA POR LA CONDENSACIÓN. LAS PANTALLAS SCORPIONEXO™ (ÚNICAMENTE TRANSPARENTES Y AHUMADAS) VIENEN CON UNA CAPA RESISTENTE A LAS RAYADAS. Las pantallas e la visera de sol interna ScorpionExo™ son tratados con un revestimiento especial anti-arañazos exterior. Este tratamiento puede perder su eficacia después de dos años de uso. Por lo tanto, para su seguridad y la visibilidad, se recomienda la sustitución de su máximo cada dos años.

Sistema de ventilación

Los sistemas de ventilación han sido diseñados y fabricados para proporcionarle la máxima comodidad en todo un amplio abanico de temperaturas. Familiarícese con los orificios de ventilación de su casco.

Algunos orificios tienen palancas que permiten abrirlos y cerrarlos parcialmente, lo que le permite controlar el flujo de aire de entrada y salida. Debe mantener siempre su casco limpio de obstrucciones de todo tipo, entre ellas suciedad, insectos u otras partículas que podrían impedir un flujo adecuado del aire. Los sistemas de ventilación desempeñan una función importante, especialmente en situaciones de esfuerzo físico o cuando se conduce en tiempo caluroso.

QUITAR LA VISERA DE SOLE INTERNA

ATENCIÓN: PRIMERO, ABRA LA PANTALLA A LA POSICIÓN MÁS ALTA.

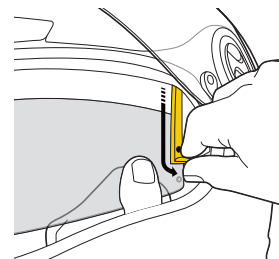

Mientras sostiene la visera de sol con una mano, apriete con la otra el botón en el soporte lateral, liberando la pantalla del broche. Desenganche la visera de sol del broche y sáquela del soporte lateral.

Haga lo mismo al lado opuesto de la visera de sol y sepárela. Ahora puede limpiar la visera o cambiarla completamente.

PARA ELEVAR O BAJAR LA VISERA DE SOL INTERNA

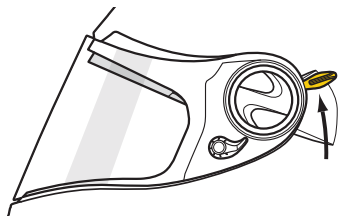

Para elevar la visera de sol, sólo tiene que empujar hacia arriba la palanca de repliegue de la visera de sol interna.

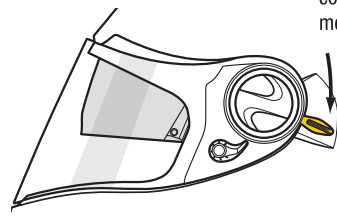

Para bajar la visera de sol, sólo tiene que tirar hacia abajo la palanca de repliegue de la visera interna.

MECANISMO DE BLOQUERO DELLA PANTALLA

ATENCIÓN: CIERRE PRIMERO LA PANTALLA A LA POSICIÓN MÁS BAJA PARA BLOQUEARLA/DESBLOQUEARLA.

Para bloquear la pantalla, gire la palanca en sentido contrario a las agujas del reloj hasta la posición de las 2 horas. Pruebe ahora la pantalla para comprobar si está adecuadamente bloqueada.

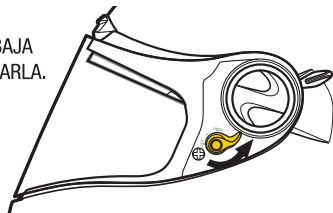

Para desbloquear la pantalla, gire la palanca en el sentido de las agujas del reloj hasta la posición de las 7 horas hasta que se desbloquee. Pruebe ahora la pantalla para comprobar si está adecuadamente desbloqueada.

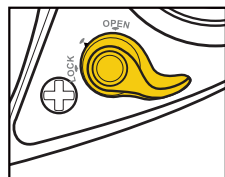
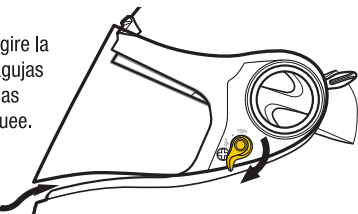

ATENCIÓN: Evite dejar la palanca en la posición de las 4 horas, ya que no es ni bloqueada ni desbloqueada.

PARA QUITAR LAS ESPUMAS LATERALES

Coger las espumas laterales tal como se muestra y separarlas del casco hasta que el reborde lateral (a) se libere de la ranura del casco. Luego, tirar ligeramente de la espuma lateral hacia la espuma lateral del lado opuesto hasta que se suelten los tres botones plásticos a presión (b). Repetir para quitar la espuma lateral opuesta.

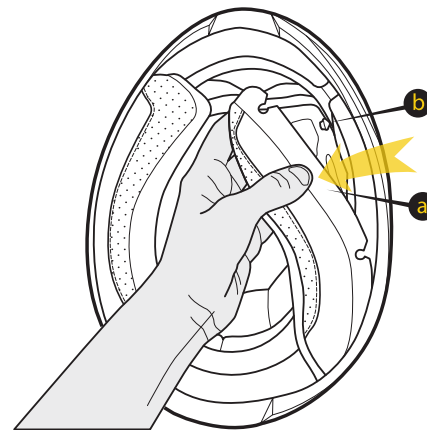

LAVADO

Una vez fuera, colocar las espumas laterales y el acolchado de corona en el fregadero o en un cubo con agua caliente y un detergente suave. Puede utilizarse un jabón para lavavajillas. Usar las manos para agitar. Aclarar a fondo y luego escurrir para eliminar el exceso de agua. Colgar para secar o poner en la máquina sin NINGUNA temperatura.

PARA QUITAR EL ACOLCHADO DE CORONA

Una vez quitadas ambas espumas laterales, saque el acolchado de corona cerca de la nuca y tirar de él hacia el visor para liberar el acolchado de los botones plásticos a presión (a). Una vez desabrochado, tirar ligeramente del acolchado de corona para liberarlo de la ranura de la frente.

Invertir este proceso para instalar de nuevo el acolchado de corona y las espumas laterales.

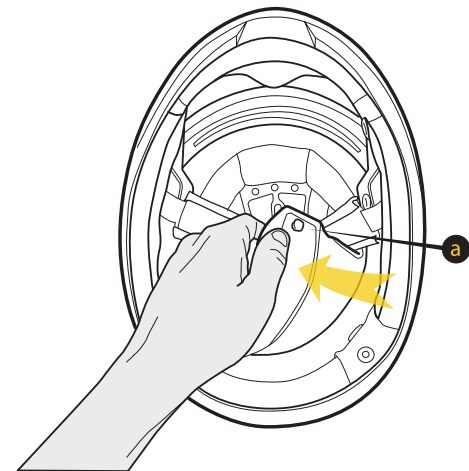

Instalación y Sustitución de la Pantalla

ATENCIÓN: ¡LA PANTALLA SÓLO SE PUEDE DESMONTAR O COLOCAR CUANDO ESTÁ EN POSICIÓN COMPLETAMENTE ABIERTA!

Para retirar su visera, coloque el casco frente a usted, pantalla abierta en su posición máxima, y proceda del modo siguiente sobre uno de los lados luego del otro. Haga girar SpeedShift™ circular en el sentido de las agujas de un reloj con el fin de desatranchar la pantalla, luego simplemente tire para separar la visera del casco.

Para subir donde instalar una visera sobre su casco, proceda de la misma manera que para el desmontaje, primero un lado luego el otro. Coloque la cabeza del tornillo situada sobre la visera bajo la platina de fijación en su posición abierta máxima, luego apriete uniformemente al interior utilizando la punta de los dedos o la palma de la mano.

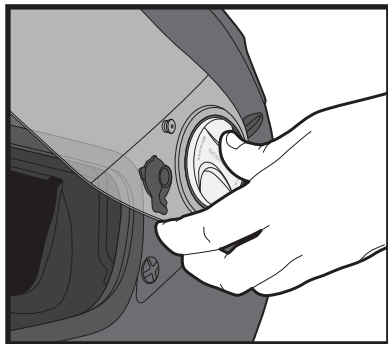

Abrir y cerrar la pantalla por completo para comprobar su correcta instalación antes de conducir.

Por Ajustar y Asegurar el Casco

No se ponga simplemente el casco apretándolo en la cabeza como si fuera un sombrero. El casco ScorpionExo™ debe colocarse en la cabeza de la siguiente manera: con ambas manos, agarre el casco por su borde inferior sujetando al mismo tiempo con los pulgares las correas de sujeción, y luego "envuélvase" la cabeza con el casco empezando por la frente. Siga deslizando el casco hacia la nuca hasta que descansa plenamente en ella, de manera que el cráneo y los pómulos estén totalmente en contacto con los acolchados interiores y las almohadillas.

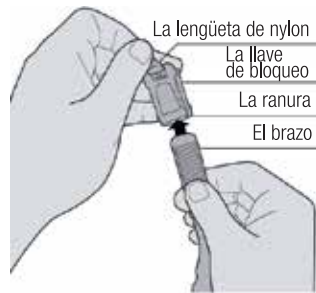

Cómo usar las correas de sujeción

Mientras que usted está usando el casco, sujete la correa de sujeción con la mano derecha, y el mecanismo de bloqueo con la mano izquierda. Tire de la lengüeta de nylon con el dedo pulgar y el dedo índice para abrir la llave de bloqueo. Inserte la correa en la ranura. Liberar la pestaña nylon para bloquear el brazo en su lugar. Ajuste según sea necesario.

ABROCHE FIRMEMENTE Y ASEGURE LA CORREA DE SUJECCIÓN

Compruebe de vez en cuando el ajuste de la correa de sujeción, las vibraciones podrían aflojarla.

Limpieza del casco

El agua no puede dañar ninguno de los componentes de su casco ScorpionExo™. Todos los acolchados para la cabeza y almohadillas antisudor para los pómulos se pueden lavar en la lavadora. Lávelos en agua caliente, con un detergente suave, y séquelos al aire. Se recomienda lavarlos a mano, pero también se los puede lavar a máquina. Utilice el ciclo "delicado" para evitar que el agitador dañe el material

antisudor que cubre los acolchados. No ponga ningún elemento acolchado en una secadora: el exceso de calor podría dañar la espuma y los forros. La pantalla se puede limpiar con producto de limpieza para plástico, o con agua y un jabón suave. La carcasa del casco se debe limpiar sólo con agua y un detergente suave.

NO UTILICE NUNCA PRODUCTOS QUÍMICOS, DISOLVENTES, GASOLINA, PRODUCTOS DE LIMPIEZA NI ADHESIVOS A BASE DE PETRÓLEO para limpiar la carcasa, los acolchados ni la pantalla de su casco. El uso de dichos productos podría dañarlos seriamente. Una capa de cera para automóvil sobre la carcasa exterior (excepto en los acabados mate) proporcionará un brillo añadido y una capa de protección para el acabado.

¡Atención!

Para su seguridad, es importante que lea completamente las advertencias manuales y todos los.

Lo que no hay que hacer

NO conduzca sin abrocharse la correa de sujeción.
 NO limpie el casco con productos a base de petróleo, disolventes, gasolina, diluyentes ni productos de limpieza.
 NO pinte sobre el acabado del casco sin proteger y aislar totalmente el acolchado amortiguador de impactos y las piezas de plástico. En caso contrario, la garantía quedará invalidada.
 NO deje caer el casco sobre superficies duras.
 Podría ocasionar daños en el acabado del casco y/o reducir su capacidad protectora.
 NO ponga el casco en el espejo retrovisor de su motocicleta: La presión cortante del borde del espejo comprimiría y dañaría el acolchado amortiguador del casco.
 NO ponga el casco en el asiento ni sobre el depósito de gasolina de su motocicleta. El casco puede caerse fácilmente y chocar contra el suelo, lo que podría dañarlo. Lo mejor es dejar el casco en el suelo, para que pueda caerse.
 NO conduzca con una pantalla rayada. Podría impedirle ver bien, especialmente de noche.
 NO modifique ningún componente del casco, por ejemplo perforando

la carcasa o cortando y comprimiendo el acolchado amortiguador de choques.

La instalación de sistemas de sonido, altavoces y micrófonos no es recomendable, pues reduce la capacidad protectora del casco. NO vuelva a usar el casco si se ha caído o si ha sufrido un accidente. Sustitúyalo aunque el daño no sea visible a simple vista. NO lleve una pantalla oscura ni coloreada en la oscuridad o en condiciones de mala visibilidad. NO ponga los acolchados para la cabeza ni las almohadillas para los pómulos en la secadora después de lavarlas. Deje que se sequen al aire. NO intente quitarse la pantalla, moverla, ni cambiarla mientras esté conduciendo su motocicleta o su ATV. NO use pintura que requiera curado al calor.

Garantía

Todos los cascos ScorpionExo™ tienen una garantía de 5 años. Aunque no hayan desperfectos visibles en su casco, su uso habitual y el paso del tiempo pueden afectar en su funcionamiento general y en su protección y aumentar el riesgo de daños en caso de accidente. Es recomendable reemplazar el casco cada 5 años desde la fecha de compra.

Si tiene alguna reclamación de garantía, diríjase a su tienda Scorpion junto a la factura (esta es la prueba de compra, necesaria para empezar el proceso de garantía). Puede encontrar la lista de clientes en nuestra página web: <http://www.scorpionsports.eu/spanish/dealers/find-a-dealer/find-a-dealer.html> (escoja su país y localización). El cliente contactará con nuestro departamento postventa y empezará el proceso de garantía para poder comprobar y/o reparar su casco.

YEAR
5
WARRANTY

EXO-490

PERFORMANCE
FEATURES

1 Visiera parasole SpeedView®

Il visierino parasole è retrattile. Trattamento esclusivo antinebbia e antiappannante.

2 Pinlock® 100% MaxVision®

Dotata di un rivestimento anti-graffio, ha la superficie interna predisposta per il montaggio della lente Pinlock® 100% Max Vision® (opzionale).

3 Interni KwikWick® II

I guanciali interni KwikWick® permettono un facile posizionamento e rimozione degli occhiali.

4 Meccanismo di bloccaggio

Visiera bloccata in tre diverse posizioni per un maggior comfort

5 Sistema SpeedShift®

Sostituzione rapida e sicura della visiera.

6 Sistema di ventilazione

Prese d'aria frontali e posteriori regolabili capaci di garantire un grande ricambio d'aria in estate ed il massimo confort in inverno.

7 Calotta Aero-Tuned

Disegno aerodinamico per un comfort davvero silenzioso. Realizzata in materiale termoplastico.

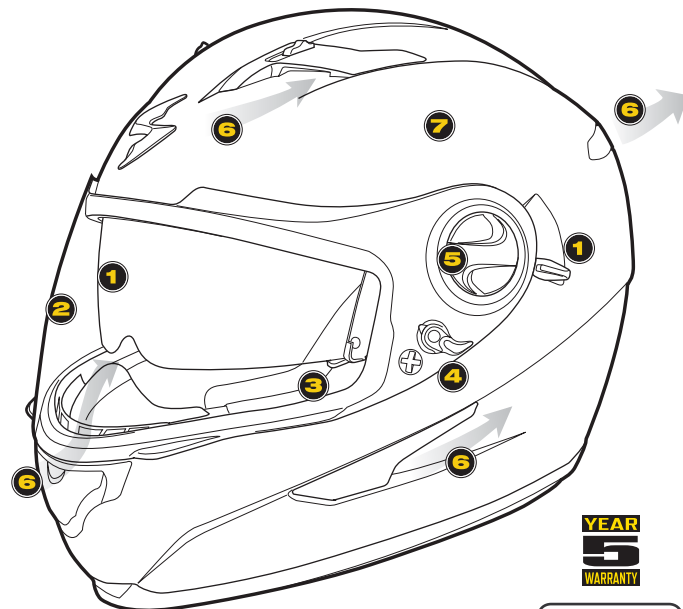

YEAR
5
WARRANTY

ECE 22.05
APPROVED

Introduzione

Congratulazioni per aver acquistato un casco ScorpionExo®, un prodotto di altissima qualità. Il design e le tecnologie utilizzate nella sua fabbricazione sono quanto di meglio è oggi disponibile sul mercato e ciò rende il vostro casco ScorpionExo® il miglior investimento possibile per il vostro comfort e la vostra sicurezza.

IMPORTANTE: nessun casco è comunque in grado di proteggervi da tutti i possibili urti, anche se costruito con materiali eccellenti e tecnologicamente avanzati come il vostro Scorpion Exo. Guidate sempre con prudenza.

Le seguenti informazioni vi permetteranno di impiegare e conservare il vostro casco al meglio.

Funzione

La funzione principale di un casco è quella di proteggere la testa dagli urti in caso di incidente. A questo scopo, il casco protegge la testa con una combinazione di materiali progettati per assorbire e attutire l'energia d'urto. Il casco è inoltre studiato per fornirvi comfort durante la guida ad alta velocità e in condizioni meteorologiche varie. Tuttavia, vi è un compromesso. Il casco riduce in una certa misura la sensibilità acustica, la visione periferica e il movimento fisico, pur fornendo protezione e comfort.

Scelta della taglia

Per assicurare la massima sicurezza e protezione, è importante che il casco ScorpionExo™ possa essere calzato sulla testa in modo perfetto e confortevole, stringendo adeguatamente il cinturino di ritenzione (sottogola). Se il casco si muove di lato, in avanti o all'indietro senza tirare la pelle del viso e il cuoio capelluto, allora è troppo largo. Se il casco comprime troppo o provoca dolore, è troppo stretto.

Visiera

La visiera del casco ScorpionExo™ fornisce una protezione dalle intemperie, da impatti con insetti, piccoli corpi e dal vento (superiore agli standard VESC-8). Sono disponibili delle visiere colorate per proteggere gli occhi dalla luce solare in eccesso.

MAI PORTARE VISIERE TROPPO SCURE O COLORATE NE OCCHIALI DA SOLE O VISIERINO PARASOLE ABBASSATO IN CASO DI OSCURITA' O IN CASO DI CONDIZIONI DI SCARSA VISIBILITA'. Non è solo pericoloso, ma anche illegale nella maggior parte dei Paesi Europei.

MAI PORTARE UNA VISIERA RIGATA E MAI GUIDARE CON UNA VISIERA APPANNATA. Le visiere ed i visierini parasole interni ScorpionExo™ sono trattati con uno speciale rivestimento esterno anti-graffio. Questo trattamento potrebbe perdere la sua efficacia dopo circa 2 anni di utilizzo. Pertanto, per la vostra sicurezza e massima visibilità, vi consigliamo di sostituire la vostra visiera ogni 2 anni.

Sistemi di ventilazione

I sistemi di ventilazione sono progettati e studiati per massimizzare il vostro comfort con il variare delle temperature esterne. Familiarizzate con le varie aperture per la ventilazione presenti sul vostro casco.

Alcune aperture per la ventilazione consentono una apertura e una chiusura parziale, permettendo così di regolare l'entrata e l'uscita del flusso d'aria. I sistemi di ventilazione del vostro casco devono sempre essere liberi da ostruzioni di qualsiasi tipo come sporczia, insetti o altri elementi che potrebbero ostacolare il corretto flusso dell'aria. I sistemi di ventilazione rivestono un ruolo importante, specialmente quando lo sforzo fisico si fa più intenso o durante la guida in condizioni climatiche torride.

RIMOZIONE DELLA VISIERA PARASOLE

NOTA: PER PRIMA COSA, APRIRE LA VISIERA SOLLEVANDOLA IN POSIZIONE SUPERIORE.

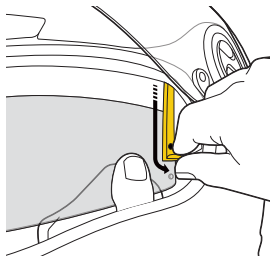

Tenendo la visiera parasole con una mano, premere il bottone sulla staffa laterale per sganciare e sfilare la visiera parasole dal fermaglio e quindi dalla staffa laterale. Staccare allo stesso modo la parte opposta della visiera parasole.

Ora la visiera parasole può essere pulita o sostituita completamente.

PER SOLLEVARE O ABBASSARE LA VISIERA PARASOLE

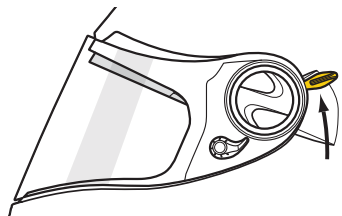

Per sollevare la visiera parasole, semplicemente spingere verso l'alto la leva di ritrazione della visiera parasole.

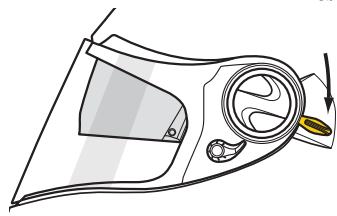

Per abbassare la visiera parasole, semplicemente tirare verso il basso la leva di ritrazione della visiera parasole.

MECCANISMO DE BLOCCAGGIO DELLA VISIERA

INNANZITUTTO, PER POTER OPERARE, E' NECESSARIO CHIUDERE LA VISIERA PORTANDOLA NELLA POSIZIONE ABBASSATA.

Per bloccare la visiera, girare la leva di bloccaggio in senso antiorario, all'incirca fino alla posizione di 2 ore. Testare ora la visiera per verificare che sia bloccata correttamente.

Per sbloccare la visiera, girare la leva di bloccaggio in senso orario fino alla posizione di 7 ore. Testare ora la visiera per verificare che sia sbloccata correttamente.

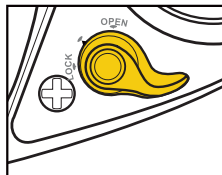
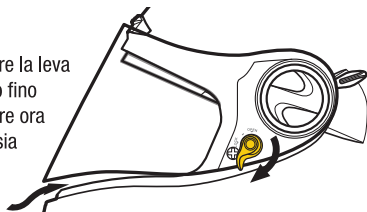
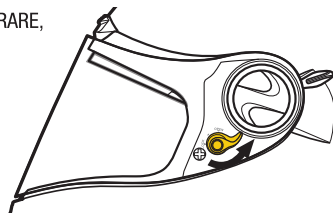

NOTA: Evitare di lasciare la leva in posizione 4 ore (vedi figura) in quanto non è né bloccata, né sbloccata.

RIMOZIONE DEI GUANCIALI

Afferrare il guanciale come illustrato nell'immagine ed estrarlo dal fermaglio, fino a quando la flangia laterale (a) esce dalla scanalatura casco.

Poi, dolcemente, tirare il guanciale verso il lato opposto fino a quando non si stacca dal fermaglio plastico a tre scatti (b). Ripetere l'operazione per rimuovere il guanciale opposto.

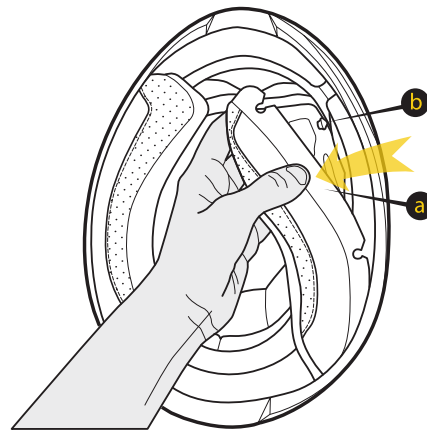

LAVAGGIO

Dopo aver rimosso la corona ed i guanciali, riporli nel lavandino o in una bacinella utilizzando acqua tiepida e sapone neutro. E' possibile utilizzare anche il normale sapone per piatti. Poi bisogna scuotere usando entrambe le mani. Risciacquare bene e poi strizzare per rimuovere l'acqua in eccesso. Per asciugare, appendere normalmente le parti o utilizzare l'asciugabiancheria impostata su "No Heat" (No Calore).

RIMOZIONE DELLA CORONA

Dopo aver rimosso entrambi i guanciali, afferrare la corona e tirarla verso l'esterno per sganciarla completamente dal fermaglio (a). Successivamente estrarla delicatamente.

Per rimontare la corona ed i guanciali basterà effettuare tale procedimento al contrario.

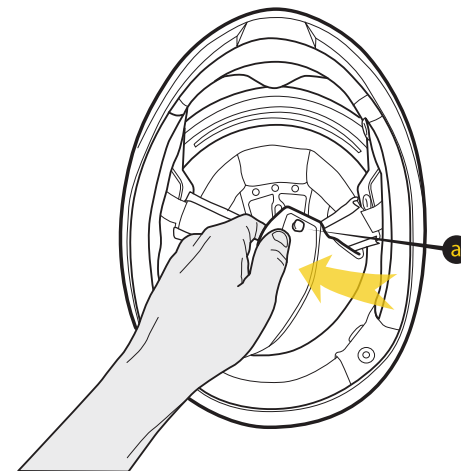

Rimuovere La Visiera

NOTA BENE : LA VISIERA PUÒ ESSERE RIMOSSA O INSTALLATA UNICAMENTE IN POSIZIONE COMPLETAMENTE APERTA.

Per rimuovere la visiera, posizionate il casco di fronte a voi con la visiera aperta al massimo. Procedete, poi, come indicato qui di seguito: prima da una parte e poi dall'altra. Fate ruotare lo SpeedShift™ circolare in senso orario in modo da sganciare la visiera, poi tirare semplicemente per "staccare" la visiera dal casco.

Per rimontare o installare la visiera del vostro casco, ripetete la procedura al contrario, prima da un lato e poi dall'altro. Mettete la testa della vite situata sulla visiera nella platina di fissaggio in posizione completamente aperta, dopo premere fino in fondo verso l'interno utilizzando le dita o il palmo della mano.

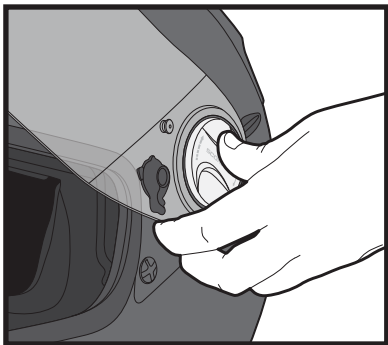

Prima di guidare, aprire e chiudere completamente la visiera per verificare la corretta installazione.

Fissare ed Indossare Il Casco

Il casco non deve essere semplicemente indossato come se fosse un cappello. Il vostro casco ScorpionExo™ deve essere indossato come segue: utilizzando entrambe le mani, afferrare il bordo inferiore del casco tenendo i cinturini con i pollici, quindi ruotare il casco sulla testa partendo dalla fronte. Continuare a ruotare il casco verso la parte posteriore della testa finché non si fermerà e la vostra testa non sia completamente in contatto con le imbottiture interne e i guanciali.

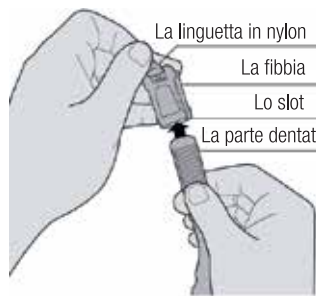

Utilizzo del cinturino sottogola

Mentre si indossa il casco, afferrare il parte dentata del cinturino del sottogola con la mano destra, e il meccanismo di bloccaggio con la mano sinistra. Tirare la linguetta in nylon con il pollice e l'indice per aprire la fibbia. Inserire la parte dentata nello slot. Rilasciare la linguetta in nylon per bloccare la parte dentata in posizione. Regolare se necessario.

STRINGERE CON SICUREZZA IL CINTURINO SOTTOGOLA

Controllare con sufficiente regolarità che il cinturino sia ben stretto poiché le vibrazioni o il vento potrebbero allentarlo.

Pulire il casco

Nessun componente del casco Scorpion Exo può essere danneggiato con l'acqua. Tutte le imbottiture interne e i kit guanciali antisudore sono lavabili in lavatrice. Lavare con un detergente delicato in acqua tiepida e fare asciugare all'aria aperta. Si consiglia di lavare a mano, ma è possibile anche il lavaggio in lavatrice. Utilizzare il ciclo "delicato" per impedire che la centrifuga danneggi il materiale antisudore che copre le

imbottiture interne. Non inserire le imbottiture interne nell'asciugatrice: il calore eccessivo potrebbe danneggiare il materiale espanso e i rivestimenti. La visiera può essere pulita con un lucidante per plastica o sapone delicato e acqua. La calotta esterna del casco deve essere pulita utilizzando solo un detergente delicato e acqua.

NON UTILIZZARE MAI SOSTANZE CHIMICHE A BASE DI PETROLIO, SOLVENTI, BENZINA, AGENTI PULENTI O ABRASIVI per pulire la calotta esterna, le imbottiture interne o la visiera del casco. La calotta del casco, le imbottiture e la visiera potrebbero rimanere gravemente danneggiate dall'utilizzo di tali prodotti. Uno strato di cera per automobili applicato sulla calotta esterna aggiungerà lucentezza e protezione.

!Attenzione!

Per la vostra sicurezza, è importante leggere il manuale ed tutte le etichette di avvertimento.

Azioni da evitare

NON guidare senza aver prima fissato con sicurezza il cinturino Garanzia sottogola.
NON pulire il casco con prodotti a base di petrolio, solventi, benzina, agenti diluenti o pulenti.
NON dipingere sulla finitura del casco.
NON gettare il casco da qualsiasi altezza su di una superficie dura. La finitura del casco potrebbe rimanere danneggiata e/o ridursi la capacità del casco stesso di proteggervi.
NON posizionare il casco sullo specchietto posteriore della moto: la pressione esercitata dai bordi potenzialmente affilati dello specchio potrebbero comprimere e danneggiare l'imbottitura interna antishock del vostro casco.
NON posizionare il casco sul sedile o sul serbatoio della moto. Potrebbe facilmente scivolare e cadere a terra, danneggiandosi.
 E' preferibile poggiare il casco direttamente a terra così che non possa cadere o scivolare in nessuna direzione.
NON guidare con una visiera graffiata. Potrebbe ridurre la visibilità, specialmente di notte.

NON modificare nessuna parte del casco, ad esempio trapanandone la calotta oppure tagliando e/o premendo l'imbottitura antishock. L'installazione di sistemi audio, altoparlanti e microfoni riduce la capacità del casco di proteggervi e non è consigliata.

NON riutilizzare il casco se è caduto o è rimasto coinvolto in un incidente. Sostituirlo anche se il danno non è visibile a occhio nudo.
NON indossare mai una visiera scura o colorata in condizioni di scarsa visibilità o durante la guida notturna.
NON mettere ad asciugare le imbottiture interne e i kit guanciali nell'asciugatrice dopo il lavaggio. Lasciare asciugare all'aria aperta.
NON tentare di rimuovere, sostituire o cambiare la visiera durante la guida.

Garanzia

Tutti i caschi Scorpion sono garantiti 5 anni. Anche se non sono presenti danni visibili sul casco, l'usura generale nel tempo può compromettere la sicurezza dello stesso, aumentando il rischio di lesioni durante un incidente. Si consiglia, pertanto, di sostituire il casco 5 anni dall'acquisto.

In caso di reclamo in garanzia, recarsi cortesemente dal rivenditore autorizzato con copia fattura o scontrino fiscale che è assolutamente necessario per procedere al riconoscimento della garanzia. Elenco dei rivenditori autorizzati è disponibile nel sito <http://www.scorpionsports.eu/english/dealers/find-a-dealer/find-a-dealer.html> scegliendo il Paese di appartenenza e la posizione geografica.

Il rivenditore contatterà l'assistenza post-vendita Scorpion per organizzare la procedura di controllo e/o riparazione del Vostro casco.

YEAR
5
WARRANTY



Get stung.

EXO-490

SCORPION SPORTS EUROPE

<https://www.facebook.com/SCORPIONSPORTEUROPE>

SCORPION SPORTS DEUTSCHLAND

<https://www.facebook.com/ScorpionSportsGermany>

SCORPION SPORTS ESPAÑA

<https://www.facebook.com/ScorpionSportsEspana>

SCORPION SPORTS ITALIA

<https://www.facebook.com/pages/Scorpion-Sports-Italia/166996066791140>

Or type SCORPION SPORTS in Facebook search box.

SCORPION SPORTS EUROPE WEBSITE

<http://www.scorpionsports.eu>

SCORPION
EXO



5 rue Gutenberg
67720 Hoerdt, France
www.scorpionsports.eu
info@scorpionsports.eu

Printed in China

TECHMANUAL